

GILGEN SCHIEBETÜRANTRIEB SLX-M KOMBINIERT MIT PROFILSYSTEM PSF

Die ideale Kombination für eine elegante Ganzglas-Lösung

Der Gilgen Schiebetürantrieb SLX-M ist ein universell einsetzbares Antriebssystem mit modernen Funktionen.

Es ist ausgelegt für vielseitige, anspruchsvolle Anwendungen und gewährleistet einen zuverlässigen Betrieb. Die im Antriebskasten integrierte Sensorik bietet eine elegante Optik.

Vielseitiger Nutzen

- elegante Ganzglasoptik
- volle Transparenz verleiht Leichtigkeit
- innovatives Klemmsystem (bei ESG-Glas ist keine Bohrung nötig)
- TÜV-geprüft und entspricht den geltenden Anforderungen und Normen (z.B. EN 16005, DIN 18650)

Anwendungsmöglichkeiten

- 1- und 2-flügelige Schiebetüren
- Fluchtwegfunktion (redundant)
- für Innenanwendungen wie Trennung von Büroräumen, Shop in Shop, Raucherbereich (Fumoir) usw.
- für designorientierte architektonische Lösungen
- Standardverriegelung im Antrieb
- Fixpunktführung
- in Kombination mit Schuhprofil sind Bodenschloss und eine durchgehende schlanke Edelstahl-Bodenführung möglich
- Sturz- und Wandmontage möglich
- mit Seitenteil
- transparente Flügeldichtungen

Flügelfüllungen

- ESG 10 / 12 mm
- VSG-TVG 10 / 12 mm

Oberfläche der Aluprofile

- farbig oder farblos eloxiert
- RAL-Farben, einbrennlackiert



Der Gilgen Schiebetürantrieb SLX-M mit dem passenden Profilsystem PSF - Die elegante Ganzglaslösung z.B. ideal für Innenanwendungen wie Shop in Shop Lösungen



Gilgen Schiebetürantrieb SLX-M kombiniert mit dem Profilsystem PSF

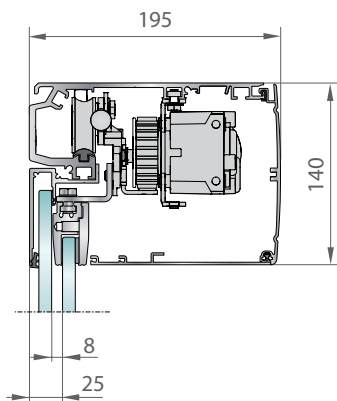

1- und 2-flüglig:
Anlagen mit Seitenteil

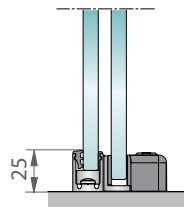

Fixpunktführung

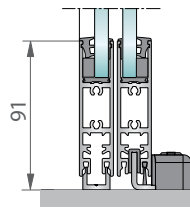

Fixpunktführung
mit Schuhprofil

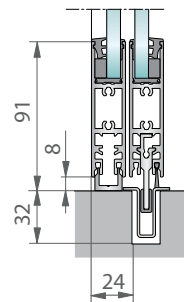

durchgehende Bodenführung
mit Schuhprofil

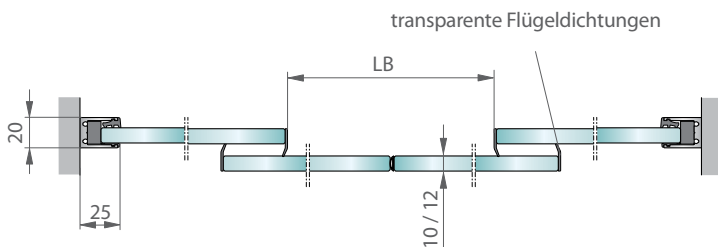

2-flüglig mit Seitenteil
Wandmontage

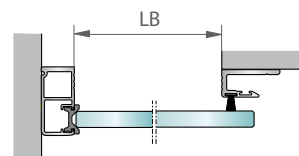

1-flüglig ohne Seitenteil
Wandmontage

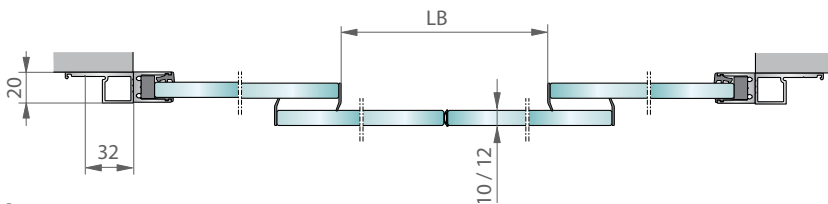

Sturzmontage

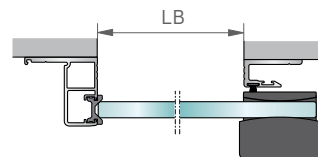

Sturzmontage

Einsatzbereich Gilgen Schiebetürantrieb SLX-M mit dem Profilsystem PSF

		2-flüglig	1-flüglig
Schiebetür SLX-M	Lichte Breite	800 - 2500 mm	700 - 1500 mm
	Max. Flügelgewicht	2 x 120 kg	120 kg
	Lichte Höhe max.	standard 2100 mm / möglich bis 2500 mm	
SLX-M redundant	Lichte Breite	900 - 2500 mm	950 - 1500 mm
	Max. Flügelgewicht	2 x 120 kg	120 kg
	Lichte Höhe max.	2500 mm / mit VSG max. 3000 mm	